

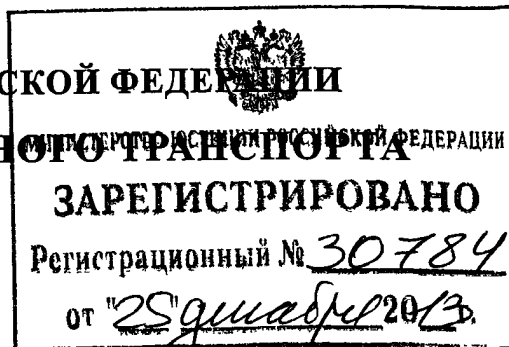

МИНИСТЕРСТВО ТРАНСПОРТА РОССИЙСКОЙ ФЕДЕРАЦИИ
ФЕДЕРАЛЬНОЕ АГЕНТСТВО ВОЗДУШНОГО ТРАНСПОРТА
(РОСАВИАЦИЯ)



ПРИКАЗ

15 ноября 2013

Москва

№ 762

Об утверждении формы одежды, правил ее ношения и знаков различия обучающихся по очной форме обучения в федеральных государственных образовательных организациях гражданской авиации, реализующих образовательные программы высшего и среднего профессионального образования по специальностям и направлениям в области подготовки летного состава воздушных судов, авиационного персонала, персонала, обеспечивающего организацию воздушного движения

В целях реализации пункта 1 статьи 38 Федерального закона Российской Федерации от 29 декабря 2012 года № 273-ФЗ «Об образовании в Российской Федерации» (Собрание законодательства Российской Федерации, 2012, № 53 (ч. I), ст. 7598; 2013, № 19, ст. 2326; № 23, ст. 2878; № 27, ст. 3462; № 30 (ч. I), ст. 4036) и в соответствии с подпунктом 9.9 Положения о Федеральном агентстве воздушного транспорта, утвержденного постановлением Правительства Российской Федерации от 30 июля 2004 года № 396 (Собрание законодательства Российской Федерации, 2004, № 32, ст. 3343; 2006, № 15, ст. 1612; 2008, № 17, ст. 1883; № 26, ст. 3063; № 42, ст. 4825; № 46, ст. 5337; 2009, № 6, ст. 738; № 18 (2 ч.), ст. 2249; № 33, ст. 4081; № 51, ст. 6332; 2010, № 6, ст. 652; № 13, ст. 1502; № 26, ст. 3350; 2011, № 14, ст. 1935; № 46, ст. 6520; 2012, № 34, ст. 4750; 2013, № 26, ст. 3343, № 30 (ч. II), ст. 4114), п р и к а з ы в а ю:

1. Утвердить:

Форму одежды обучающихся по очной форме обучения в федеральных государственных образовательных организациях гражданской авиации, реализующих образовательные программы высшего и среднего профессионального образования по специальностям и направлениям в области подготовки летного состава воздушных судов, авиационного персонала, персонала, обеспечивающего организацию воздушного движения (приложение № 1).

Знаки различия обучающихся по очной форме обучения в федеральных государственных образовательных организациях гражданской авиации,

реализующих образовательные программы высшего и среднего профессионального образования по специальностям и направлениям в области подготовки летного состава воздушных судов, авиационного персонала, персонала, обеспечивающего организацию воздушного движения (приложение № 2).

Правила ношения форменной одежды обучающимися по очной форме обучения в федеральных государственных образовательных организациях гражданской авиации, реализующих образовательные программы высшего и среднего профессионального образования по специальностям и направлениям в области подготовки летного состава воздушных судов, авиационного персонала, персонала, обеспечивающего организацию воздушного движения (приложение № 3).

2. Ректорам (директорам филиалов) федеральных государственных образовательных организаций гражданской авиации, реализующих образовательные программы высшего и среднего профессионального образования по специальностям и направлениям в области подготовки летного состава воздушных судов, авиационного персонала, персонала, обеспечивающего организацию воздушного движения:

довести требования настоящего приказа до преподавательского, инженерно-технического, инструкторского составов и обучающихся;

обеспечить соблюдение обучающимися правил ношения форменной одежды.

3. Контроль за исполнением настоящего приказа возложить на заместителя руководителя Росавиации О.Г. Сторчезого.

Руководитель

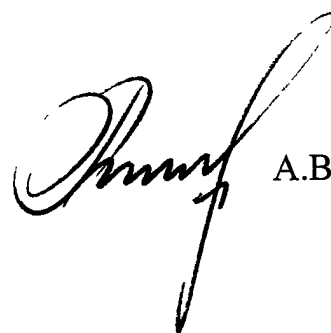

А.В. Нерадько

СОГЛАСОВАНО:

Заместитель руководителя

А.В. Беляков

Начальник Управления правового
обеспечения и имущественных отношений

В.В. Мнишко

Начальник Управления
государственной службы и кадров

В.М. Ашихмин

Подлежит направлению
на государственную
регистрацию
в Минюст России

07.11.17

Иванова Наталья Юрьевна
(499)231 58 89

Сер
Согласовано № 1, А

Форма одежды обучающихся по очной форме обучения в федеральных государственных образовательных организациях гражданской авиации, реализующих образовательные программы высшего и среднего профессионального образования по специальностям и направлениям в области подготовки летного состава воздушных судов, авиационного персонала, персонала, обеспечивающего организацию воздушного движения

КУРТКА ЗИМНЯЯ МУЖСКАЯ

Куртка мужская однотонная темно-синего цвета прямого силуэта, с притачной утепляющей подкладкой (1 слой утеплителя) и с пристегивающейся утепляющей стеганой подкладкой (2 слоя утеплителя), с центральной застежкой на крупную пластмассовую двухзамковую тесьму "молния", с внутренней планкой под молнию с флисом в верхней части и ветрозащитным клапаном, фиксирующимся на потайные кнопки. Рукава втачные. Воротник - стойка со съёмным капюшоном и съёмной меховой опушкой.

На средней части полочек расположены прорезные карманы на молнии. На нижних частях полочек - боковые накладные объёмные карманы, с фигурными клапанами, фиксирующиеся на потайную кнопку по переднему краю.

В области плечевого шва - погоны для крепления съёмных наплечных знаков различия.

На средней части левого рукава расположен прорезной карман - "листочка с втачными концами", с застежкой на тесьму "молния". Низ рукава на манжете.

Съёмный капюшон и меховая опушка пристегиваются на тесьму "молния". Опушка из искусственного меха.

Воротник-стойка, капюшон, нижние манжеты утеплены мягким флисом.

Съёмная утепленная подкладка куртки пристегивается к верху на разъёмную тесьму "молния" по бортам и горловине. Рукава съёмного утеплителя с трикотажными напульсниками.

Ткань - мембранная, морозостойкая, дышащая, ветронепродуваемая, водонепроницаемая, темно-синего цвета.

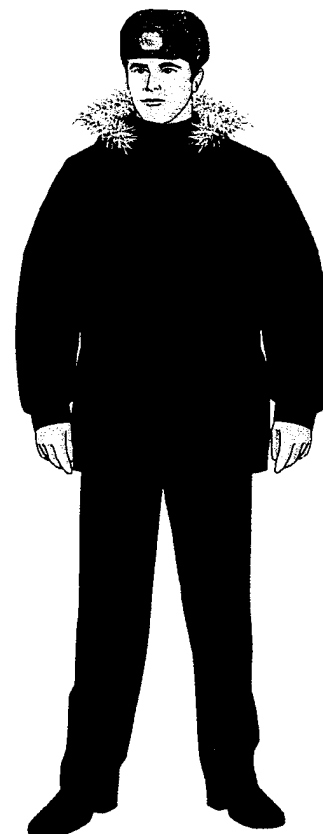

КУРТКА МУЖСКАЯ ДЕМИСЕЗОННАЯ

Куртка мужская, полуприлегающего силуэта; с центральной бортовой застежкой на разъемную, металлическую двухзамковую тесьму "молния"; с ветрозащитным клапаном, фиксирующимся на потайные кнопки; с втачными рукавами; с отложным воротником - стойкой; со съёмным капюшоном; с притачной подкладкой и со съёмной утепленной подкладкой.

Полочки - с отрезными бочками; с двойными нижними карманами.

В правом подборте выполнен внутренний карман с застежкой на тесьму "молния".

В области плечевого шва погоны для крепления съёмных наплечных знаков различия.

Рукава - втачные, длинные, двухшовные; с манжетами; с фиксирующийся потайной кнопкой и двумя ответными сквозными кнопками.

Воротник - стойка втачной, отложной, с патой, фиксирующейся потайной кнопкой; с шлёвкой на левой стороне.

Куртка имеет притачную подкладку и съёмную утепленную подкладку - с втачными рукавами. Утеплитель пристегивается к куртке по бортам и горловине на разъемную тесьму "молния". Полочки подкладки - с верхними нагрудными карманами "в рамку" с застежкой на тесьму "молния". Низ рукавов с пластроном без утеплителя.

Ткань верха - мембранная с водоотталкивающей отделкой, цвет ткани - темно-синий.

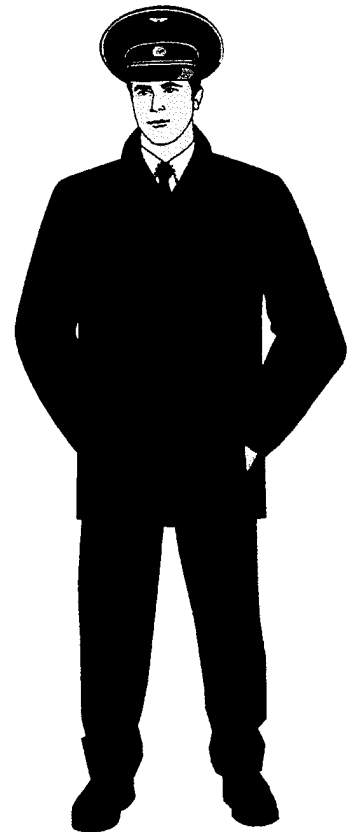

КОСТЮМ МУЖСКОЙ ОДНОБОРТНЫЙ

Костюм мужской состоит из пиджака и брюк.

Пиджак мужской полуприлегающего силуэта; с центральной застежкой на три петли и 3 пуговицы; с отложным воротником и лацканами; с притачной подкладкой.

Полочки - с вытачками; с двумя вертикальными рельефами; с прорезными карманами с клапаном и обтачками.

Спинка - со средним швом; с двумя рельефами и шлицами в рельефных швах.

Рукава - втачные, двухшовные; с отлетной шлицей. Шлицы рукавов с 3 петлями и 3 отделочными пуговицами.

Воротник - втачной, на притачной стойке, отложной.

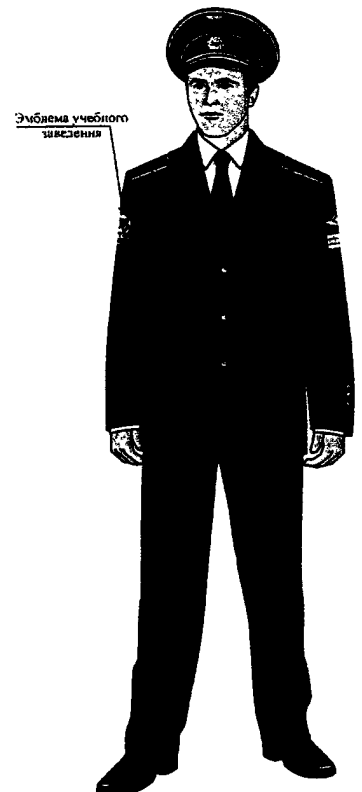

На подкладке полочек расположены 2 прорезных нагрудных кармана "в рамку" из основной ткани, карман на левой полочке фиксируется на петлю и на 1 пуговицу.

Пуговицы форменные металлические золотистого цвета, с рельефным изображением малой эмблемы Федерального агентства воздушного транспорта.

Брюки мужские прямого силуэта; со стрелками; на подкладке; с застежкой на тесьму "молния"; с притачными полупоясами, застегивающимися на одну петлю и пуговицу, и на 1 металлический крючок и петлю.

Передние половинки брюк - с двумя складками по линии талии; с боковыми карманами в подрезных бочках.

Задние половинки брюк - с двумя выточками по линии талии; с прорезным карманом "в рамку" на правой задней половинке, фиксирующимся на 1 петлю и 1 пуговицу. По поясу брюк расположены восемь шлевок. Нижний срез брюк обработан тесьмой в цвет ткани.

Ткань верха – костюмная полушерстяная ткань темно-синего цвета.

СОРОЧКА МУЖСКАЯ С ДЛИННЫМ РУКАВОМ

Сорочка мужская прямого силуэта, с центральной застежкой на 6 петель и 6 пуговиц и 1 петлю и 1 пуговицу по стойке воротника; с втачным воротником; с втачными рукавами.

Полочки - с накладными карманами с клапаном, фиксирующимся на 1 прорезную петлю и 1 пуговицу. Карманы и клапаны фигурной формы, по центру кармана расположена бантовая складка.

Спинка - с притачной двойной кокеткой; с двумя складками по центру; с декоративной вешалкой в шве притачивания кокетки.

В области плечевых полочек пришиты погоны для крепления съемных наплечных знаков различия.

Рукава - втачные, длинные, с манжетой, фиксирующейся на 2 петли и 2 пуговицы. Шлицы рукавов обработаны притачной фигурной планкой.

Воротник - втачной, на притачной стойке, отложной.

Ткань сорочечная смесовая; цвет – белый и голубой.

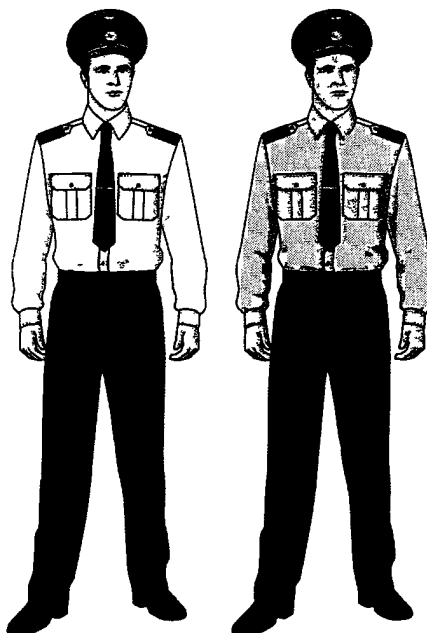

СОРОЧКА МУЖСКАЯ С КОРОТКИМ РУКАВОМ

Сорочка мужская прямого силуэта, с центральной застежкой на 6 петель и 6 пуговиц и 1 петлю и 1 пуговицу по стойке воротника; с втачным воротником; с втачными рукавами.

Полочки - с накладными карманами с клапаном фиксирующимся на 1 прорезную петлю и 1 пуговицу. Карманы и клапаны фигурной формы, по центру кармана расположена бантовая складка. Карман левой полочки с потайным отделением для карандаша.

Спинка - с притачной двойной кокеткой; с двумя складками по центру; с декоративной вешалкой в шве притачивания кокетки.

Рукава - втачные; короткие; с манжетой и патой, фиксирующейся на 1 петлю и 2 пуговицы.

В области плечевого шва погоны с фигурным концом, фиксирующимся на 1 петлю и 1 пуговицу.

Воротник - втачной, на притачной стойке, отложной.

Линия низа сорочки прямая.

Ткань сорочечная смесовая; цвет – белый и голубой.

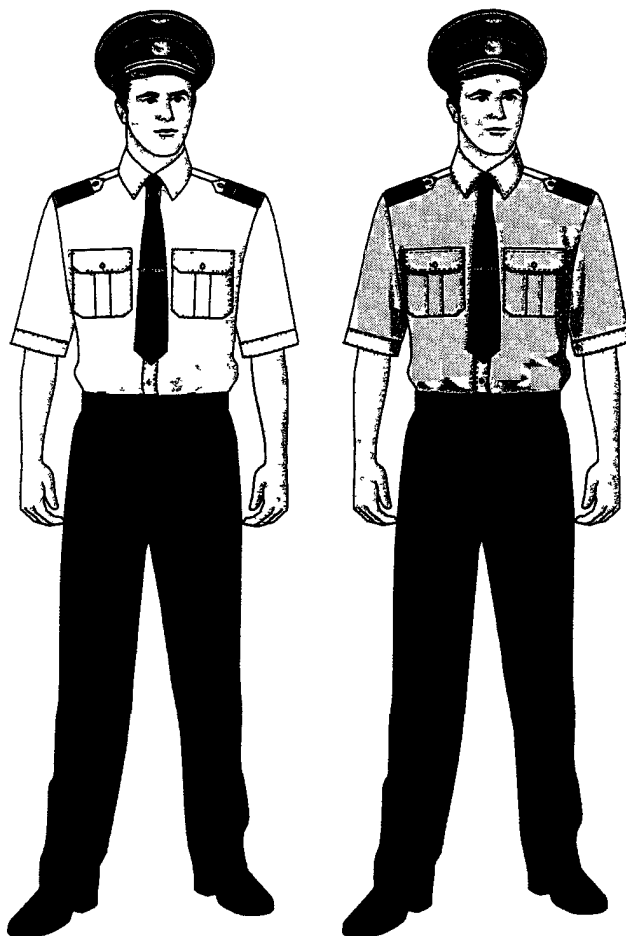

КУРТКА-СОРОЧКА МУЖСКАЯ С ДЛИННЫМ РУКАВОМ

Куртка - сорочка мужская прямого силуэта, с центральной застежкой на 5 прорезных петель и 5 пуговиц на полочке, на 1 петлю и 1 пуговицу по стойке воротника.

Полочки с нагрудными накладными карманами с клапаном, застегивающимся на 1 прорезную петлю и 1 пуговицу каждый. Карманы и клапаны фигурной формы. В центре карманов вертикальная складка, имитирующая бантовую.

Спинка с притачной двойной кокеткой. В области плечевых полочек – погоны для крепления съемных наплечных знаков различия.

Рукава втачные, длинные, двухшовные, на манжетах. Концы манжет фигурной формы, застегиваются на 2 петли и 2 пуговицы каждая.

Воротник втачной, отложной, на притачной стойке.

Линия низа сорочки прямая. Сорочка с цельновыкроенным поясом, стянутым в области боковых швов регулируемыми вшитыми эластичными резинками.

Ткань сорочечная смесовая; цвет – белый и голубой.

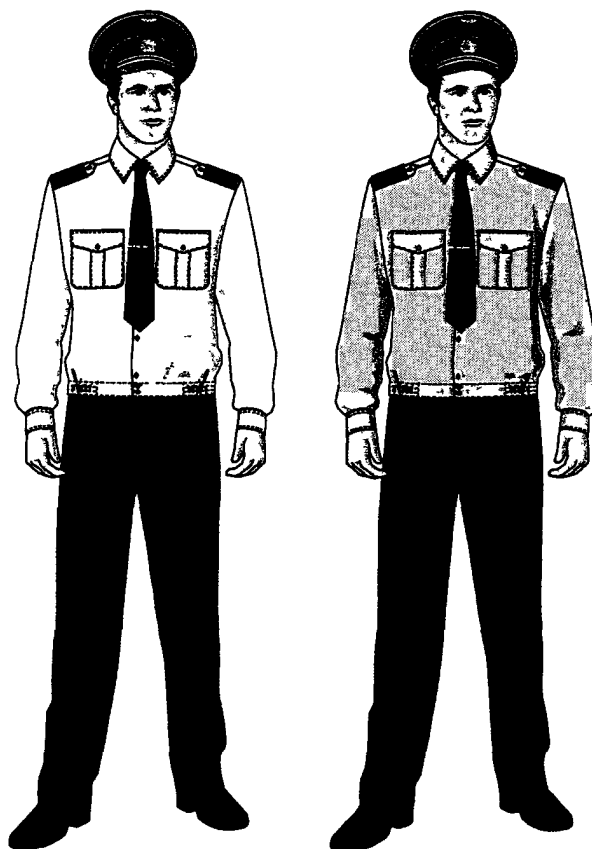

КУРТКА-СОРОЧКА МУЖСКАЯ С КОРОТКИМ РУКАВОМ

Куртка - сорочка мужская прямого силуэта, с центральной застежкой на 5 прорезных петель и пуговиц на полочке, на 1 петлю и 1 пуговицу по стойке воротника, на 2 петли и 2 пуговицы на поясе.

Полочки с притачными кокетками; с планкой на левом полочке; с нагрудными накладными карманами с клапаном, застегивающимся на 1 прорезную петлю и 1 пуговицу каждый. Карманы и клапаны фигурной формы. В центре карманов вертикальная складка имитирующая бантовую.

Спинка с притачной двойной кокеткой. В области плечевых швов две шлевки для крепления погон. На кокетке спинки, перпендикулярно к плечевым швам, две петли (петли обметывают, но не прорезают).

Рукава втачные, короткие, двухшовные, с цельновыкроенными манжетами по низу.

Воротник втачной, отложной, на притачной стойке.

Линия низа сорочки прямая. Сорочка с цельновыкроенным поясом, стянутым в области боковых швов односторонними регулирующими эластичными лентами.

Отделочные строчки выполнены нитками в цвет ткани верха.

Ткань сорочечная смесовая; цвет – белый и голубой.

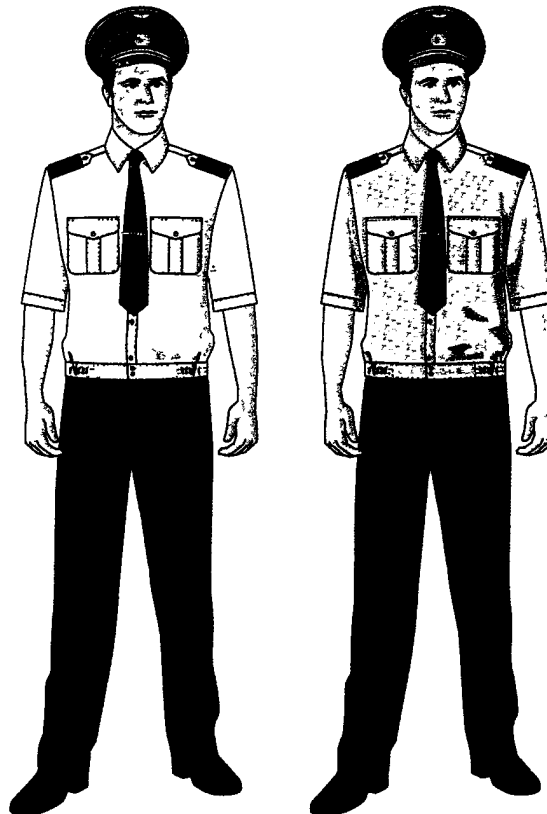

ПУЛОВЕР МУЖСКОЙ ТРИКОТАЖНЫЙ

Пуловер с V-образным вырезом горловины, отделанным трикотажной резинкой, без воротника, с трикотажной резинкой по низу изделия, с втачными рукавами, с погонами для крепления мягких съемных наплечных знаков различия.

Передняя часть пуловера с плечевыми накладками. На левой полочке выполнен нагрудный накладной карман с клапаном, фиксирующимся текстильной застежкой.

Задняя часть пуловера с плечевыми накладками.

Рукава с трикотажными манжетами и с налокотниками.

Пуловер выполнен из полушерстяной пряжи. Налокотники, плечевые накладки, погоны, карман с клапаном выполнены из прочной синтетической ткани темно-синего цвета.

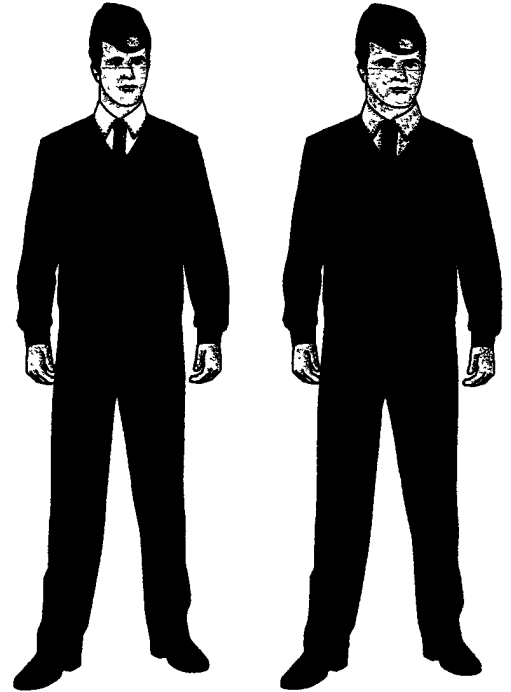

ШАПКА-УШАНКА

Шапка-ушанка меховая состоит из колпака, козырька и назатыльника с наушниками.

Для обучающихся федеральных государственных бюджетных образовательных учреждений гражданской авиации – из черной цигейки с суконным верхом или цельномеховая. Подкладка козырька и назатыльника с наушниками – из ткани шерстяной черного цвета. К концам наушников пришивается тесьма для завязывания.

Посередине козырька крепится кокарда, утвержденного Федеральным агентством воздушного транспорта, единого образца.

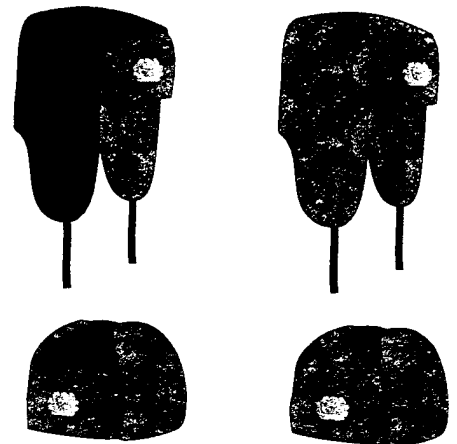

ФУРАЖКА

Фуражка из шерстяной (полушерстяной) ткани темно-синего цвета, по краю доньшка иверху околыша проложен голубой кант. Козырек фибровый, общевойсковой образца (или лаковый, сборный) черного цвета.



Донышко, тулья и околыш – из шерстяной или полушерстяной ткани.

Внутри фуражки – подкладка темно-синего (синего) цвета, налобник и накладка из кожи.

Спереди на околыше фуражки крепится кокарда, утвержденного Федеральным агентством воздушного транспорта, единого образца.

Над козырьком фуражки к околышу пристегивается плетеный шнур, изготовленный из тунца золотистого цвета, образующий по концам, при помощи шлевок две петли, для пристегивания на две форменные пуговицы диаметром 14 мм. золотистого цвета.

На тулье фуражки, на расстоянии 5 мм от верхнего канта, размещена эмблема в виде золотистых крыльев, внутри которых размещено изображение глобуса синего цвета.

ПИЛОТКА МУЖСКАЯ

Пилотка из шерстяной ткани темно-синего (синего) цвета состоит из двух боковых частей, притачного к боковым частям двух отворотов и донышка, состоящего из двух деталей.

По краю донышка и верхнему краю бортиков пилотки проложен кант голубого цвета. Доннышко, стенки и бортики – из шерстяной ткани.

Спереди, посередине бортиков, размещается кокарда, утвержденного Федеральным агентством воздушного транспорта, единого образца.

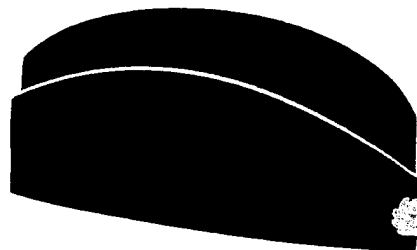

ПАЛЬТО ЖЕНСКОЕ УТЕПЛЁННОЕ

Пальто женское полуприлегающего силуэта, с комбинированным утеплителем (1 слой на детали верха, 1 слой на притачной подкладке, 1 слой на съемном утеплителе); с центральной потайной застежкой на разъемную двухзамковую тесьму "молния", на декоративных кнопки по краю борта на правой полочке и на 1 кнопку по воротнику стойка, со съемным капюшоном; со съемным поясом.

Полочки с прорезными карманами с "листочкой с втачными концами". Рукава - втачные, длинные.

В области плечевого шва - погоны для крепления съемных наплечных знаков различия.

Воротник – стойка, втачной, со скругленными концами. По шву втачивания воротника втачена одна из частей разъемной молнии и планка.

Подкладка притачная по низу пальто. Левая полочка подкладки с нагрудным накладным карманом, фиксирующимся на текстильную застежку. На подкладке по низу рукавов



расположены трикотажные полушерстяные напульсники.

Капюшон утепленный (2 слоя утеплителя) крепится к пальто застежкой "молния".

Съемная утепленная подкладка пристегивается к пальто на разъемную тесьму "молния" по срезам бортов и горловины, и на 2 петли и 2 пуговицы по боковым швам под проймой. Отделочные строчки и стёжка выполнены нитками в цвет ткани верха.

Ткань верха – мембранная с водоотталкивающей отделкой, тёмно-синего цвета.

ПЛАЩ ЖЕНСКИЙ ДЕМИСЕЗОННЫЙ

Плащ женский полуприлегающего силуэта, однобортный, с застежкой на 5 прорезных петель и 5 пуговиц, со съемным поясом, с втачными рукавами, с отложным воротником, со съемным капюшоном, с притачной подкладкой и съемным жилетом, который пристегивается на молнию и петли и пуговицы.

Полочки с рельефами от проймы до низа, с отрезными подбортами, с карманами «листочка с настрочными концами».

Спинка с отлетной кокеткой, со средним швом и рельефными швами от проймы до низа. Внизу среднего шва шлица.

Рукава втачные, длинные, двухшовные, со съемным хлястиком внизу, который проходит через 3 шлевки и фиксируется на пластмассовую пряжку с «язычком» и обметанные отверстия для «язычка».

По плечевым швам - погоны для крепления съемных наплечных знаков различия.

Отложной воротник на стойке.

Съемный капюшон двухшовный, пристегивается по горловине на 5 прорезных петель на капюшоне и пуговицы на стойке.

Пояс с пластмассовой пряжкой и двумя шлевками, заправляется через 3 шлевки: широкую - по среднему шву спинки, узкие – по боковым швам. Притачная подкладка спинки с панелькой из основной ткани.

Съемный жилет пристегивается на молнию по бортам и на 2 пуговицы по горловине.

Отделочные строчки выполнены нитками в цвет ткани.

Ткань верха – мембранная с водоотталкивающей отделкой темно-синего цвета.



ЖАКЕТ ЖЕНСКИЙ

Жакет женский полуприлегающего силуэта; с центральной бортовой застежкой на три прорезные петли и три пуговицы; на притачной подкладке.

Полочки - с отложными лацканами закруглённой формы; с двумя вертикальными рельефами, идущими от проймы до низа; с вертикальными вытачками, идущими от груди до кармана; с прорезными карманами с клапаном и обтачками; с закруглёнными бортами по линии низа.

Спинка - со средним швом; с двумя рельефами, идущими от проймы до низа.

Рукава - втачные, двухшовные, длинные, с открытой шлицей, декорированной тремя пуговицами.

Воротник - втачной, отложной, на притачной стойке.

Нитки по цвету должны совпадать с цветом ткани верха.

Пуговицы форменные металлические золотистого цвета с рельефным изображением малой эмблемы Федерального агентства воздушного транспорта.

Ткань верха - полушерстяная костюмная ткань тёмно-синего цвета.

ЮБКА

Юбка прямого силуэта, с притачным поясом с застёжкой на одну петлю и одну пуговицу; с эластичной тесьмой в области боковых швов, с отлетной подкладкой.

Заднее полотнище юбки - со средним швом, с двумя вытачками по линии талии. В нижней части среднего шва - шлица, в верхней - потайная застежка "молния".

Ткань верха - полушерстяная костюмная ткань тёмно-синего цвета.

БРЮКИ ЖЕНСКИЕ

Брюки женские прямого силуэта; с притачным поясом, застегивающимся на одну петлю и на одну пуговицу; с шестью шлёвками на поясе.

Передние половинки брюк - с подкладкой; с застежкой по типу "гульфик" в среднем шве на тесьму "молния"; с вытачками; с карманами с отрезными бочками.

Задние половинки брюк - с вытачками.

На передних и задних половинках брюк заутюжены "стрелки".

Ткань верха - полушерстяная костюмная ткань тёмно-синего цвета.

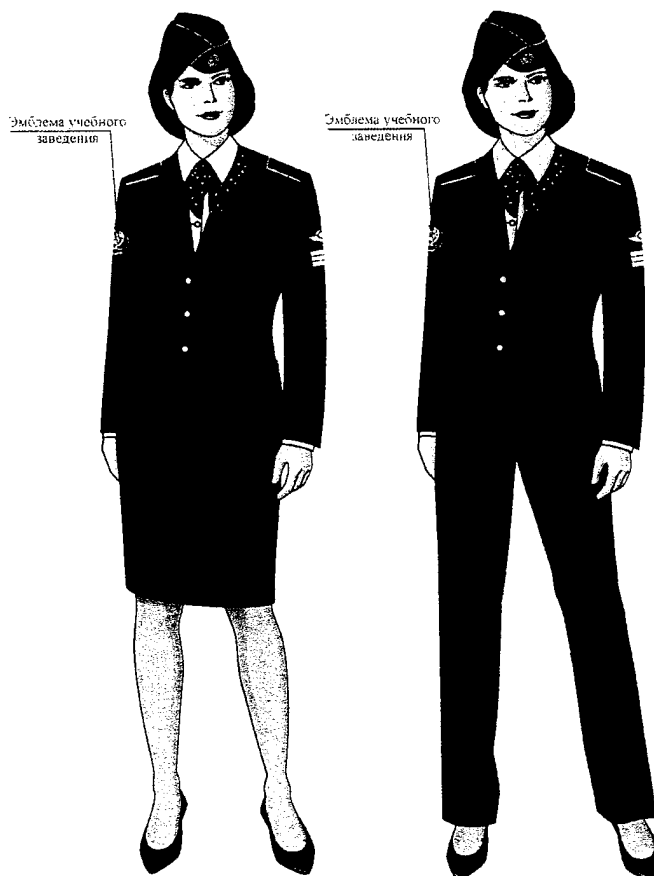

КУРТКА-СОРОЧКА ЖЕНСКАЯ С ДЛИННЫМ РУКАВОМ

Куртка - сорочка женская прямого силуэта, с центральной застежкой на 5 прорезных петель и 5 пуговиц на полочке, 1 петлю и 1 пуговицу по стойке воротника, на 2 петли и 2 пуговицы на поясе.

Полочки с нагрудными накладными карманами. Карманы фигурной формы.

Спинка с притачной двойной кокеткой. В области плечевых полочек - погоны для крепления съемных наплечных знаков различия.

Рукава втачные, длинные, двухшовные, на манжетах. Концы манжет фигурной формы, застегиваются на 2 петли и 2 пуговицы каждая.

Воротник втачной, отложной, на притачной стойке.

Линия низа сорочки прямая. Сорочка с цельновыкроенным поясом, стянутым в области боковых швов регулируемыми вшитыми эластичными резинками.

Основная ткань – сорочечная смесовая; цвет – белый и голубой.

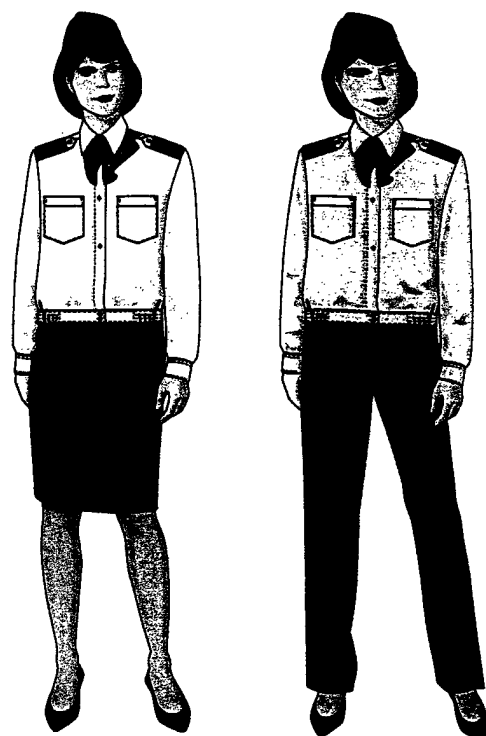

КУРТКА-СОРОЧКА ЖЕНСКАЯ С КОРОТКИМ РУКАВОМ

Куртка - сорочка женская прямого силуэта, с центральной застежкой на 5 прорезных петель и 5 пуговиц на полочке, 1 петлю и 1 пуговицу по стойке воротника, на 2 петли и 2 пуговицы на поясе.

Полочки с нагрудными накладными карманами. Карманы фигурной формы.

Спинка с притачной двойной кокеткой. В области плечевых полочек - погоны для крепления съемных наплечных знаков различия.

Рукава втачные, короткие с отворотом.

Воротник втачной, отложной, на притачной стойке.

Линия низа сорочки прямая. Сорочка с цельновыкроенным поясом, стянутым в области боковых швов регулируемыми вшитыми эластичными резинками.

Основная ткань – сорочечная смесовая; цвет – белый и голубой.

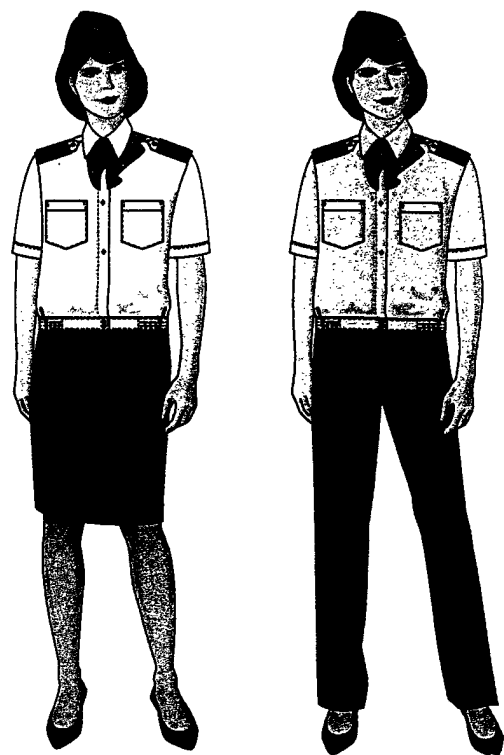

БЛУЗКА ЖЕНСКАЯ С ДЛИННЫМ РУКАВОМ

Блузка женская прилегающего силуэта; с центральной застежкой на семь вертикальных петель и пуговиц (верхняя горизонтальная петля и пуговица на стойке); с длинными рукавами; с воротником.

Полочки - с талевыми вытачками от линии груди до низа.

Спинка - с притачной горизонтальной кокеткой; с двумя талевыми вытачками до низа.

В области плечевых полочек - погоны для крепления съемных наплечных знаков различия.

Рукава - втачные с разрезом внизу; с притачной манжетой, фиксирующейся на две петли и две пуговицы.

Воротник - втачной, отложной со стойкой, застегивающейся на обметанную петлю и пуговицу.

Низ блузки прямой.

Ткань смесовая; цвет – белый и голубой.

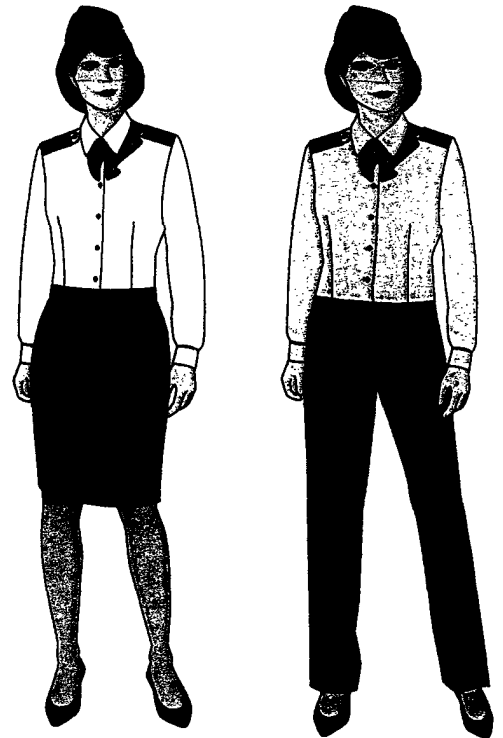

БЛУЗКА ЖЕНСКАЯ С КОРОТКИМ РУКАВОМ

Блузка женская прилегающего силуэта; с центральной застежкой на семь вертикальных петель и пуговиц (верхняя горизонтальная петля и пуговица на стойке); с короткими рукавами; с воротником.

Полочки - с талевыми вытачками от линии груди до низа.

Спинка - с притачной горизонтальной кокеткой; с двумя талевыми вытачками до низа.

В области плечевых полочек - погоны для крепления съемных наплечных знаков различия.

Рукава - втачные, короткие.

Воротник - втачной, отложной со стойкой, застегивающейся на обметанную петлю и пуговицу.

Низ блузки прямой.

Ткань смесовая; цвет – белый и голубой.

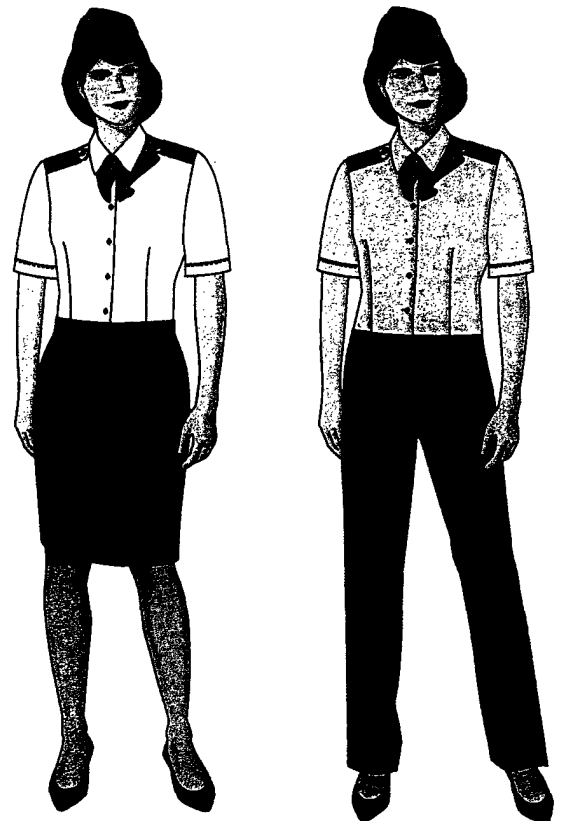

ЖИЛЕТ ЖЕНСКИЙ

Жилет прилегающего силуэта с V – образным вырезом горловины и вывязанной резинкой внизу, с погонами, фиксирующимися текстильной застежкой, для крепления мягких съемных наплечных знаков различия.

Жилет выполнен из полушерстяной пряжи темно-синего цвета.

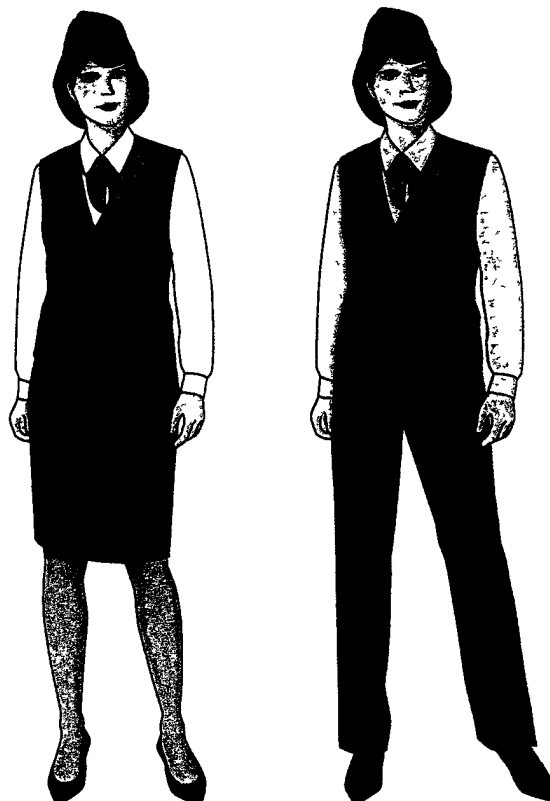

ШАПКА ЖЕНСКАЯ ЗИМНЯЯ

Шапка женская утепленная (1 слой утеплителя) с шестью клиньями; с притачным козырьком, отворот которого выполнен из искусственного меха. Место соединения клиньев сверху шапки оформлено декоративной пуговицей. Боковые клинья удлиненные, с кнопкой внизу и ответной частью по швам соединения с клиньями затылочной части для фиксации отворота. Со стороны меховой подкладки боковых клиньев настроена шляпная резинка с фиксатором для регулировки прилегания шапки в области подбородочной части. По клиньям затылочной части проходит горизонтальная кулиса, которая стягивается фиксатором и шляпной резинкой, проходящей через люверсы. Подкладка доньшка выполнена из флиса, низ боковых и затылочных частей – из искусственного меха.

Посередине козырька крепится кокарда, утвержденного Федеральным агентством воздушного транспорта, единого образца.

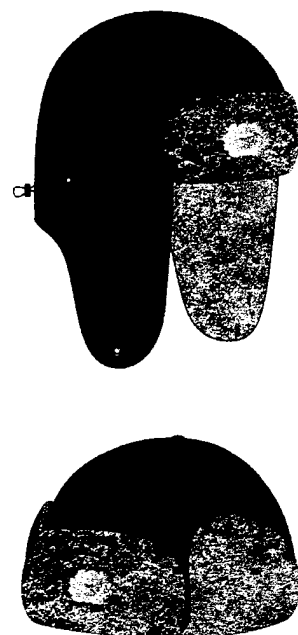

ПИЛОТКА ЖЕНСКАЯ

Пилотка из шерстяной ткани темно-синего (синего) цвета состоит из двух боковых частей, притачного к боковым частям двух отворотов и доньшка, состоящего из двух деталей.

По краю доньшка и верхнему краю бортиков пилотки проложен кант голубого цвета. Доньшко, стенки и бортики – из шерстяной ткани. Спереди отвороты обработаны с переходом на другую боковую сторону.

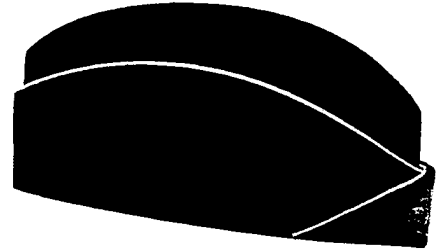

Спереди, посередине бортиков, размещается малая кокарда, утвержденного Федеральным агентством воздушного транспорта, единого образца.

КОСТЮМ ДЕМИСЕЗОННЫЙ (авиационный)

Костюм состоит из куртки и полукомбинезона.

Куртка прямого силуэта на притачной утепляющей подкладке (3 слоя утеплителя) с втачными рукавами, с отложным воротником из натуральной овчины, крашеной в черный цвет. Куртка с бортовой застежкой на силовую металлическую "молнию" тип 10. Тесьма силовой металлической молнии внизу закреплена специальными металлическими заклепками для предотвращения вырывания молнии.

Полочки с нагрудными прорезными карманами "в рамку", застегивающимися на металлическую тесьму "молния". Также на полочках расположены нижние боковые карманы "листочка с втачными концами", мешковины которых выполнены из фланели хлопчатобумажной. На плечах пришиты погоны для крепления съемных наплечных знаков различия.

Спинка со средним швом, с внутренним поясом внизу, стягивающим спинку при помощи полуколец. Концы пояса выведены через отверстия в боковых швах.

Рукава с налокотниками.

Меховой воротник с патой со стороны нижнего воротника, пристегивающейся на молнии.

Низ рукавов и сгиб листочек нижних карманов окантованы трикотажной тесьмой повышенной износостойкости.

На подкладке левой полочки - нагрудный накладной карман. Рукава притачной утепленной подкладки с полшерстяными трикотажными напульсниками.

Полукомбинезон на притачной утепляющей подкладке (2 слоя утеплителя) верхняя часть которой выполнена из фланели, с центральной застежкой на двухзамковую тесьму "молния" тип 8, с внутренним ветрозащитным клапаном. Передние половинки цельнокроенные по линии талии с отрезными частями в области колена; задние - отрезные по талии. Спинка по талии стянута эластичной лентой. В боковых швах ниже талии прорези на молнии, с ветрозащитными клапанами и с внутренним карманом с правой стороны.

В области плеча цельнокроенные ляжки полочек заканчиваются широкими эластичными лентами, которые настроены на спинку, а цельнокроенные ляжки спинки заканчиваются широкими эластичными лентами, настроенными на полочку с внутренней стороны. Положение эластичных лент лямок полочек, фиксируют шлевки на ляжках спинки.

На передних половинках полукombineзона расположены два накладных кармана с клапанами, застегивающимися на кнопки. Правый карман дополнительно застегивается на тесьму "молния". Низ боковых швов брюк с пуфтами, застегивающимися на тесьму "молния" тип 7. Концы штрипок, настроенных на внутренние части низков брюк, пристегиваются к пуговицам, пришитым на пуфтах.

Ткань верха – смесовая ткань с водоотталкивающей отделкой, тёмно-синего цвета, особо прочного крашения.

Утеплитель - 100% ПЭ.

Подкладка - 100% Вискоза.

Обязательно наличие ветрозащитной прокладки - 100% ПЭ.

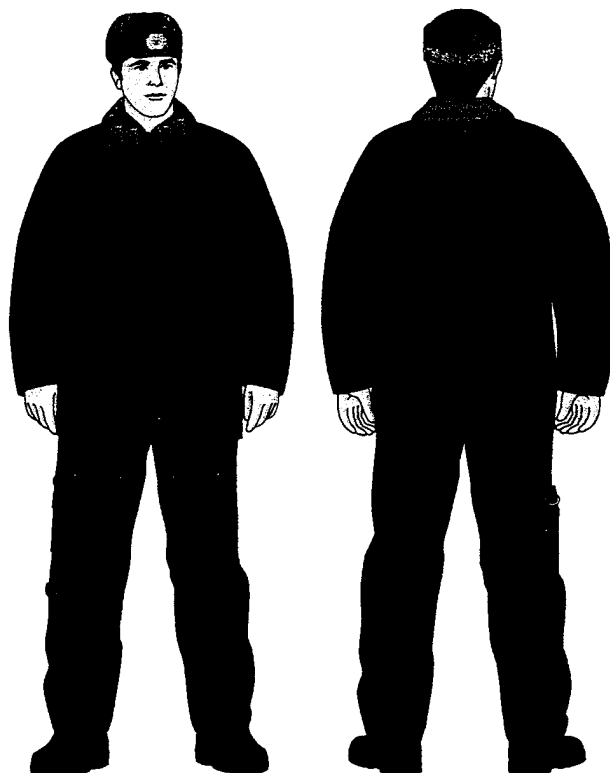

КОСТЮМ ЛЕТНИЙ

Костюм состоит из куртки и брюк.

Куртка - с центральной застежкой на тесьму "молния"; с отрезным поясом, застегивающимся на кнопку; с отложным воротником; с втачными рукавами, без подкладки.

Полочки - с прорезными карманами "в рамку", с застежкой на тесьму "молния". На левом рукаве накладной карман с клапаном, застегивающийся на кнопку.

На плечах - погоны для крепления съемных наплечных знаков различия, застегивающиеся на кнопки.

Спинка - с притачной кокеткой; с двумя вертикальными складками; с вентиляционными отверстиями по линии притачивания кокетки.

Рукав - втачной, двухшовный, длинный.

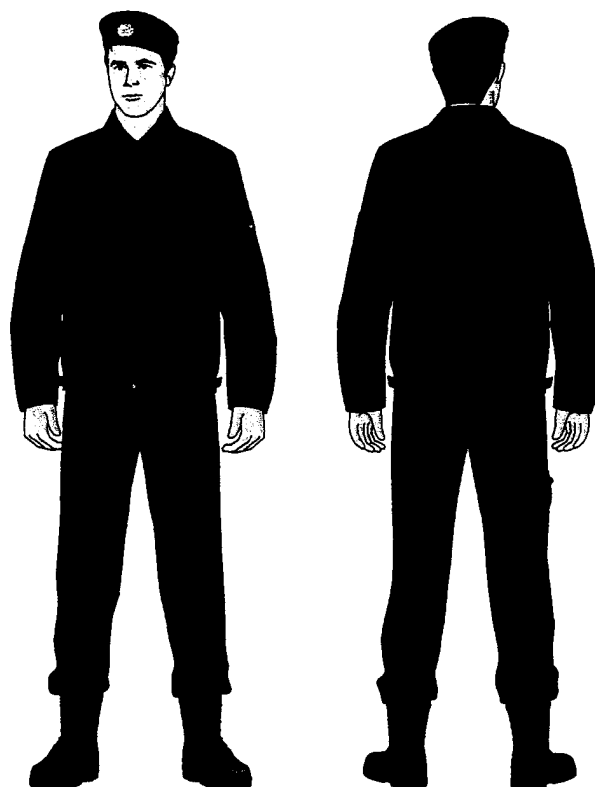

Низ куртки регулируется по ширине хлястиками и полукольцами, расположенными на боковых частях пояса

Брюки на притачном поясе с потайной застежкой на молнии, с гульфиком; со шлевками для ремня и с бретелями, пристегивающимися сзади и спереди на металлические застежки типа «крокодил» шириной 4 см, и регулируются по длине. Средние части бретелей изготовлены из эластичной ленты.

На передних половинках в боковых швах брюк – карманы, на уровне бедер брюк - накладные карманы с застежкой на молнию. На правом боковом шве брюк расположен карман на подкладке с клапаном, застегивающимся на кнопку. Низ брюк регулируются по ширине кнопками.

Ткань верха - хлопчатобумажная ткань повышенной прочности синего цвета.

БЕРЕТ

Берет шерстяной (полушерстяной) темно-синего цвета состоит из доньшка и стенок. Доньшко и стенки из ткани шерстяной (полушерстяной). У боковых швов стенок расположены вентиляционные отверстия.

Внутри берета – подкладка темно-синего (черного, синего) цвета, накладка и окантовка из кожи с продетым шнуром для регулирования размера.

Спереди, в центре стенки, размещается кокарда, утвержденного Федеральным агентством воздушного транспорта, единого образца.

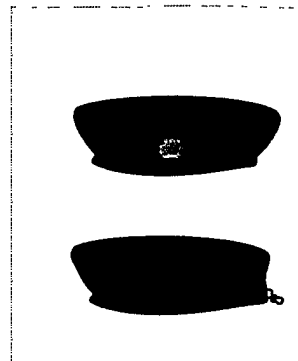

ГАЛСТУК-РЕГАТ

Галстук - регат состоит из основной детали, узла и шейки. Широкий конец основной детали заканчивается углом, боковые стороны наклонные. Шейка галстука состоит из основной ткани, эластичной тесьмы и металлической фурнитуры.

Ткань полиэфирная, тёмно-синего цвета



ПЛАТОК

Платок шейный женский «Г»-образной формы. На узком конце изделия выполнена петля для фиксации платка на шее.

Ткань полиэфирная. Дизайн рекомендуется с преобладанием тёмно-синего цвета.

Обработка края швом вподгибку.

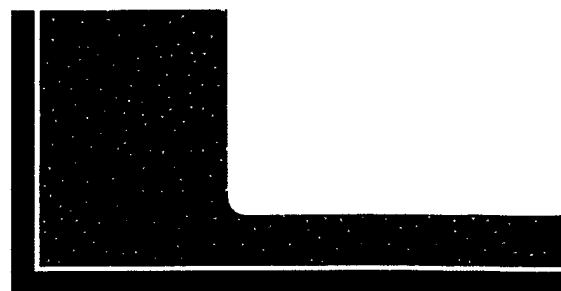

КОКАРДА

(на фуражку и шапку-ушанку)

Малая кокарда, вставленная в обрамление в виде венка из лавровых веток, по четыре с каждой стороны и двух веток снизу, перевязанных лентой с полосками по краям. Лавровые ветки выполнены из алюминия с анодированием золотистым покрытием. С обратной стороны кокарда имеет "ушки" для крепления ее на фуражку и шапку-ушанку.

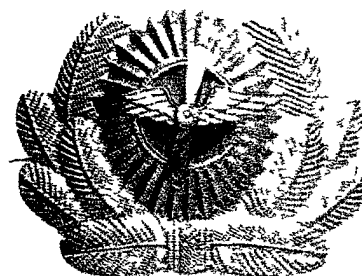

КОКАРДА МАЛАЯ

(на пилотку, женские головные уборы)

Малая кокарда представляет собой овальную выпуклую розетку (вытянутая полусфера) с тридцатью двумя двугранными лучами золотистого цвета с рифлеными гранями. В середине медальона объемное изображение двухлопастного винта с крыльями. Кокарда изготавливается из алюминия с анодированием золотистым покрытием. С обратной стороны кокарда имеет припаянные "ушки" для крепления на пилотку, женские головные уборы.

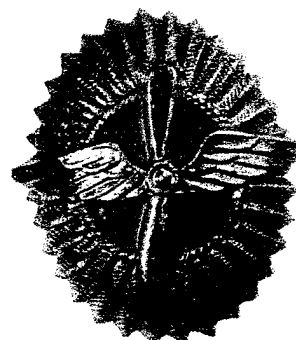

ЭМБЛЕМА

(на тулью фуражки)

Эмблема представляет собой золотистые крылья, внутри которых размещено изображение глобуса синего цвета. Эмблема изготавливается штамповкой из алюминия с анодированным золотистым покрытием. С обратной стороны эмблема имеет "ушки" для крепления на тулью фуражки.



ПУГОВИЦЫ

Пуговицы металлические, анодированные, золотистого цвета; состоят из чашечки с ободком, поддона, ушка или клямера.

Верхняя лицевая часть выпуклая с рельефным изображением малой эмблемы Федерального агентства воздушного транспорта; диаметр пуговиц – 22 мм, 14 мм.

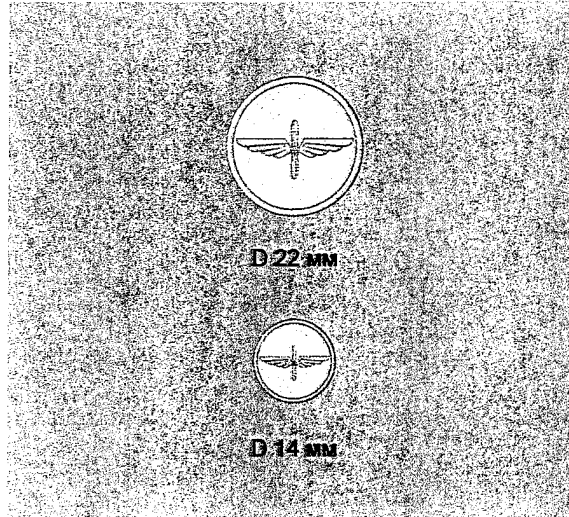

Знаки различия обучающихся по очной форме обучения в федеральных государственных образовательных организациях гражданской авиации, реализующих образовательные программы высшего и среднего профессионального образования по специальностям и направлениям в области подготовки летного состава воздушных судов, авиационного персонала, персонала, обеспечивающего организацию воздушного движения

Знаками различия обучающихся по очной форме обучения в федеральных государственных образовательных организациях гражданской авиации, реализующих образовательные программы высшего и среднего профессионального образования по специальностям и направлениям в области подготовки летного состава воздушных судов, авиационного персонала, персонала, обеспечивающего организацию воздушного движения (далее – студенты и курсанты), служат наплечные знаки различия, нарукавные знаки различия и эмблемы, определяющие принадлежность к учебному заведению и соответствующему факультету (службе).

Наплечные знаки различия делятся на нашивные и съемные. Нашивные наплечные знаки различия носят на пиджаке, жакете. Съемные наплечные знаки различия носят на куртке зимней, пальто зимнем, куртке демисезонной, плаще демисезонном, куртке-сорочке, сорочке (блузке), пуловере, жилете.

Нашивные наплечные знаки различия имеют форму прямоугольника с закругленной верхней стороной, обращенной в сторону воротника. Размер наплечного знака 70x110 мм.

Нашивные наплечные знаки различия изготавливаются из ткани в цвет одежды, на которой они носят.

На расстоянии 20 мм от верхнего края нашивного наплечного знака различия размещается малая эмблема Федерального агентства воздушного транспорта (Росавиации), а на расстоянии 10 мм от нижнего края – аббревиатура федеральной государственной образовательной организации высшего профессионального образования (далее – ВУЗа) или филиала ВУЗа. На наплечных знаках различия курсантов филиалов ВУЗов дополнительно размещается буква «К» высотой 15 мм на расстоянии 25 мм от нижнего края наплечного знака.

На нашивных знаках на расстоянии 3 мм от края нашивается металлический галун (или из полихлорвиниловой пленки) золотистого цвета (кроме нижнего края) шириной 5 мм.

Малая эмблема Росавиации (размер эмблемы – 30x11 мм) изготавливается из металла золотистого цвета в случае исполнения наплечных знаков различия с металлическим галуном или из полихлорвиниловой пленки в случае исполнения наплечных знаков различия с окантовкой из этого материала.

Аббревиатура ВУЗа (филиала ВУЗа) может быть исполнена из полихлорвиниловой пленки или машинной вышивкой.

Буква «К» может быть исполнена из полихлорвиниловой пленки или из металла золотистого цвета, либо машинной вышивкой.

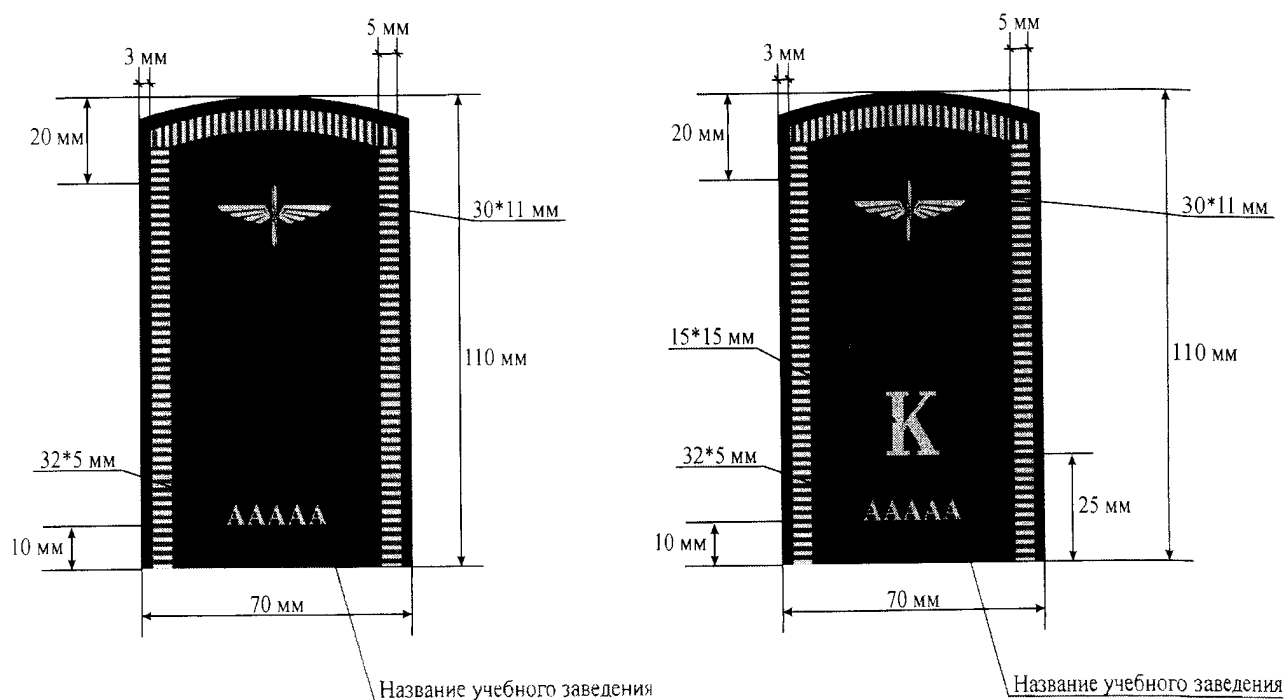

Съемные наплечные знаки имеют форму прямоугольника из ткани темно-синего цвета размером 52x85 мм. На расстоянии 10 мм от верхнего края наносится малая эмблема Федерального агентства воздушного транспорта, а на расстоянии 10 мм от нижнего края наплечного знака – аббревиатура ВУЗа (филиала ВУЗа), у курсантов филиалов ВУЗов дополнительно размещается буква «К» высотой 15 мм на расстоянии 25 мм от нижнего края наплечного знака. Эмблема, аббревиатура ВУЗа (филиала ВУЗа) и буква «К» могут быть выполнены из металла золотистого цвета или машинной вышивкой золотистого цвета.

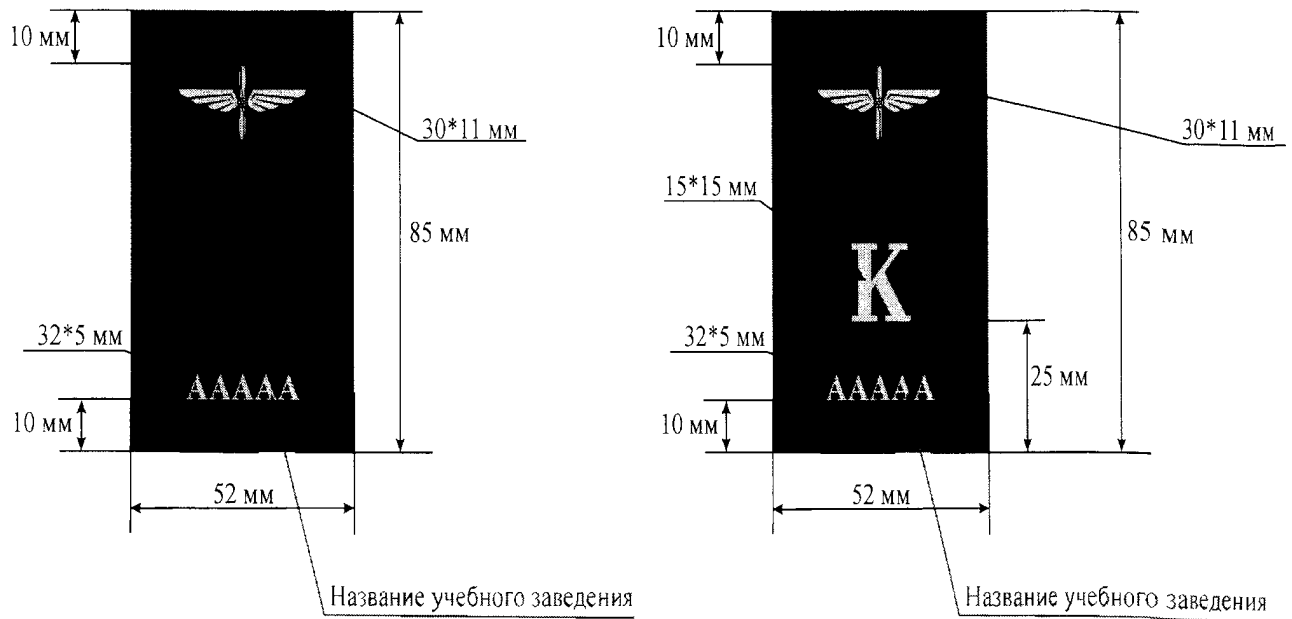

На нашивных знаках различия студентов ВУЗов и курсантов филиалов ВУЗов, исполняющих обязанности командиров студенческих и курсантских подразделений, окантовка наплечных знаков различия выполняется металлическим галуном золотистого цвета (кроме нижнего края) шириной 6 мм и поперек основного поля нашиваются металлические галуны золотистого цвета под углом 150 градусов, направленным к верхнему закругленному краю. На съемных наплечных знаках различия указанной категории студентов и курсантов окантовка наплечных знаков различия отсутствует, а поперечные галуны могут быть выполнены машинной вышивкой. На нашивных и съемных наплечных знаках различия курсантов вышеуказанной категории буква «К» не размещается.

Ширина галуна для нашивных и съемных наплечных знаков – 10 мм.

Количество поперечных галунов на наплечных нашивных и съемных знаках различия студентов и курсантов, исполняющих обязанности командиров студенческих и курсантских подразделений:

Исполнение обязанностей командиров студенческих и курсантских подразделений	Количество поперечных галунов
Командир курса – студент в ВУЗе; старшина подразделения – курсант в филиале ВУЗа	четыре
Командир группы – студент в ВУЗе; заместитель старшины подразделения – курсант в филиале ВУЗа	три

Старшина группы – курсант в филиале ВУЗа	два
Помощник старшины группы – курсант в филиале ВУЗа	один

Студенты и курсанты для исполнения обязанностей командиров студенческих и курсантских подразделений назначаются приказом ректора ВУЗа (директора филиала ВУЗа).

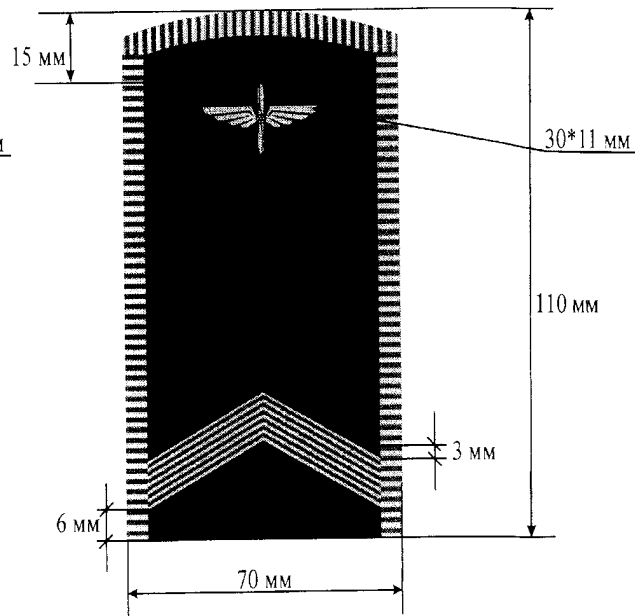
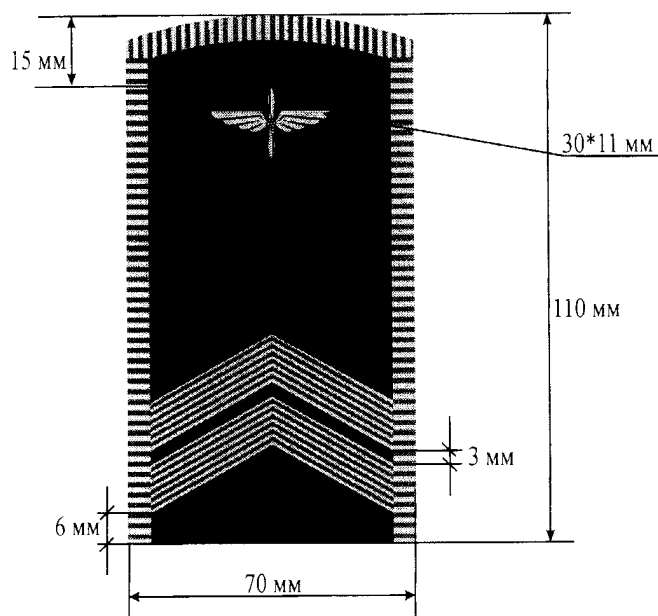
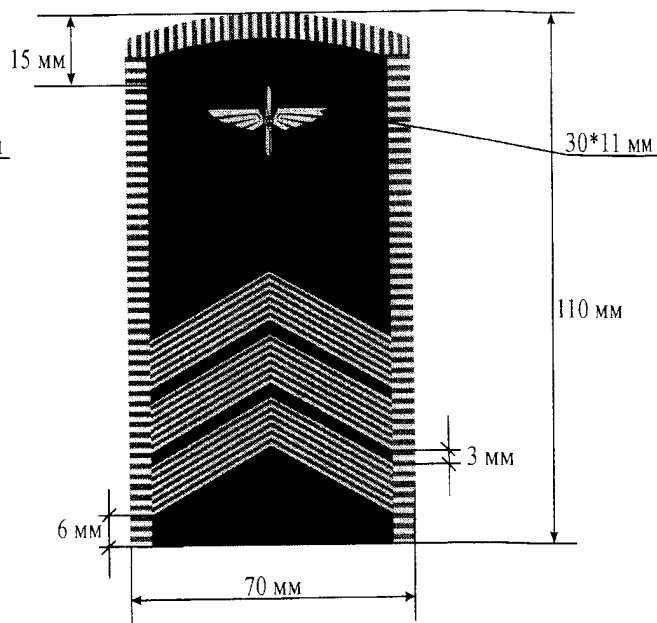
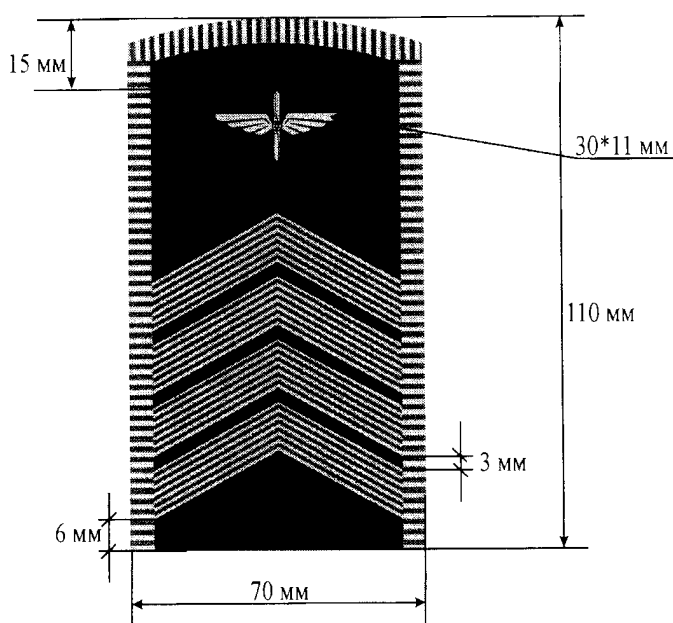

На левом рукаве верхней одежды (куртка, пальто, плащ, пиджак, жакет) на расстоянии 130 мм от высшей точки оката рукава обучающиеся носят эмблему принадлежности к факультету (службе).

Эмблема принадлежности к факультету (службе) представляет собой круг диаметром 15 мм с полем темно-синего цвета с золотистым ободком. Внутри круга расположен соответствующий службе знак. Круг обрамлен внизу стилизованными крыльями, а вверху двумя лавровыми ветками золотистого цвета. Эмблема принадлежности к соответствующей службе, крылья и лавровые ветки могут быть изготовлены из полихлорвиниловой пленки либо машинной вышивкой.

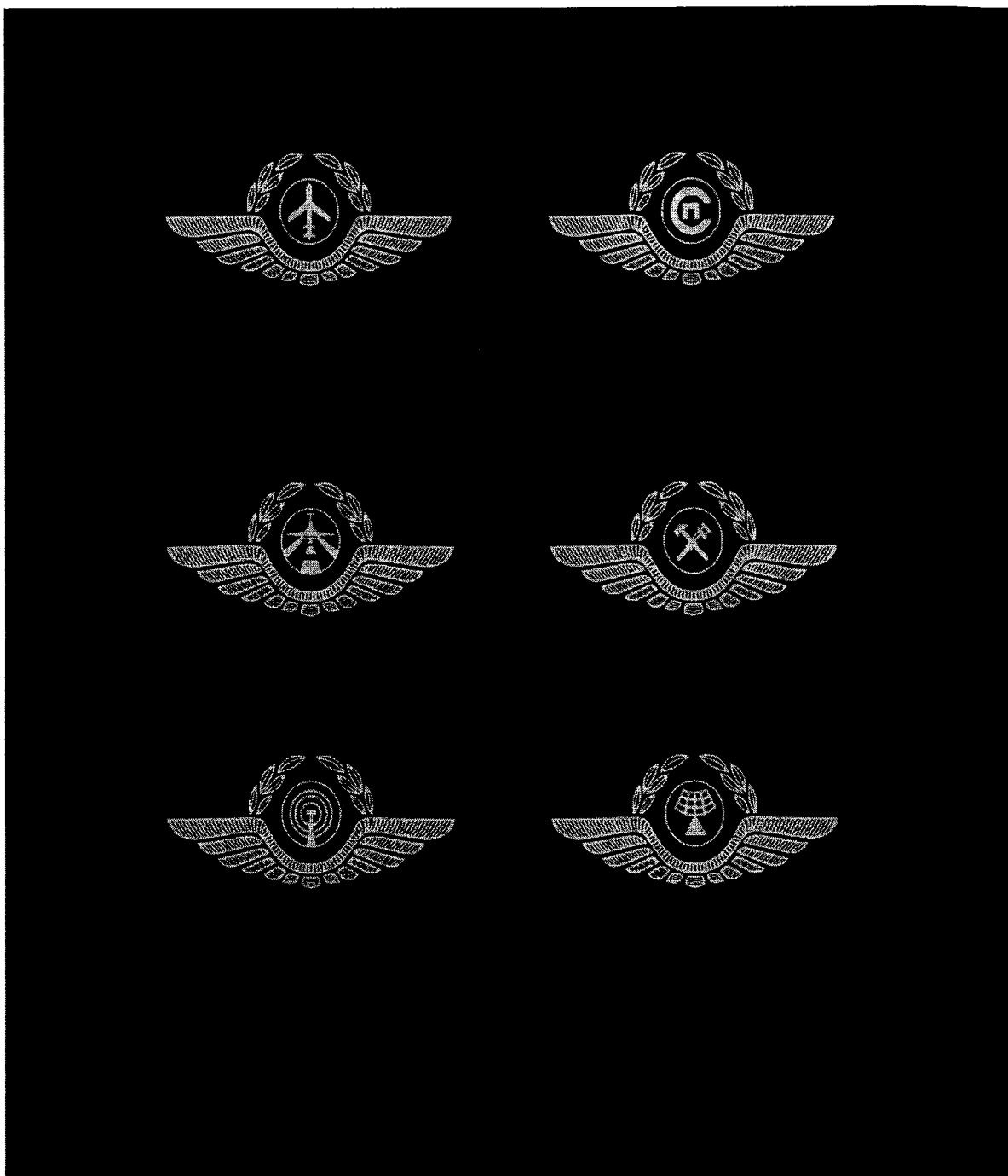

На 20 мм ниже эмблемы принадлежности к факультету (службе) располагаются (пришиваются) знаки по годам обучения, которые состоят из галунов золотистого цвета. Ширина галуна 10 мм, длина 60 мм. Количество галунов соответствует курсу, на котором обучается студент или курсант. Расстояние между галунами 2 мм. Галун выполняется из полихлорвиниловой пленки или из металлического галуна.

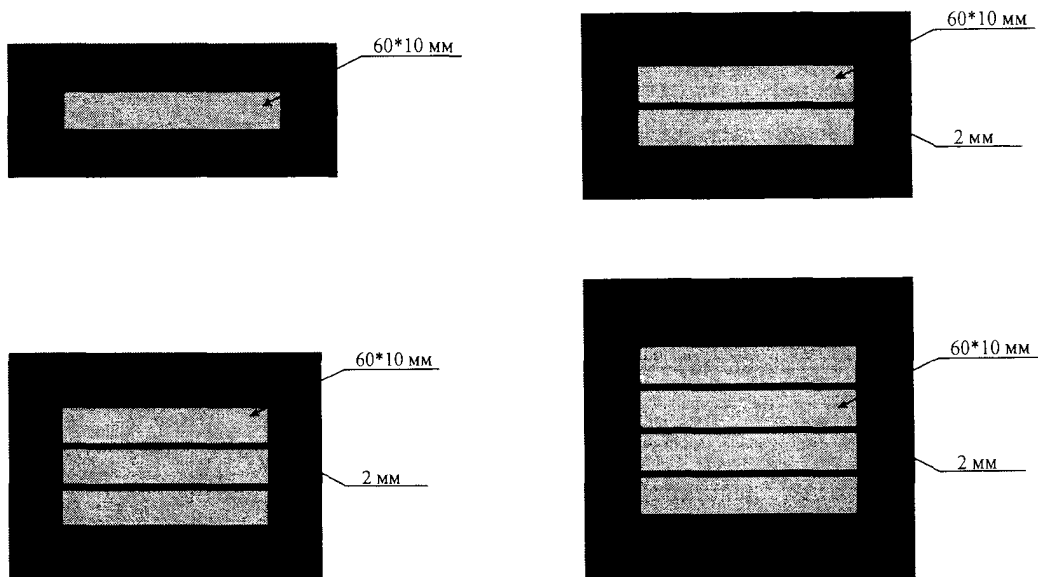

Студенты и курсанты на правом рукаве верхней одежды (куртка, пальто, плащ, пиджак, жакет) на расстоянии 130 мм от высшей точки оката рукава носят эмблему ВУЗа или филиала ВУЗа (по утвержденному Федеральным агентством воздушного транспорта образцу).

Правила
ношения форменной одежды обучающимися по очной форме обучения в
федеральных государственных образовательных организациях гражданской
авиации, реализующих образовательные программы высшего и среднего
профессионального образования по специальностям и направлениям в
области подготовки летного состава воздушных судов, авиационного
персонала, персонала, обеспечивающего организацию воздушного движения

I. Основные положения

1. Правила ношения форменной одежды (далее по тексту - Правила) распространяются на обучающихся по очной форме обучения в федеральных государственных образовательных организациях гражданской авиации, реализующих образовательные программы высшего и среднего профессионального образования по специальностям и направлениям в области подготовки летного состава воздушных судов, авиационного персонала, персонала, обеспечивающего организацию воздушного движения (далее – обучающиеся).

2. Предметы форменной одежды и знаки различия должны отвечать установленным образцам, быть аккуратно и тщательно подогнаны и содержаться в безупречном состоянии.

3. Форменная одежда подразделяется на летнюю и зимнюю. При выполнении обучающимися специфических задач (производственная практика, выполнение учебных полетов, работы на аэродроме и др.) предусматривается ношение специальной (летно-технической, утепленной, рабочей) одежды.

4. Форменная одежда на период конкретных мероприятий объявляется ректором (директором филиала) федеральной государственной образовательной организации гражданской авиации (далее – ВУЗа) с учетом особенностей учебного процесса. Построения обучающихся проводятся в форменной одежде. Обучающиеся при проведении учебных занятий должны находиться в форменной одежде.

5. Переход на летнюю или зимнюю форму одежды устанавливается приказом ректора ВУЗа (директора филиала ВУЗа) с учетом сезонных погодных условий в конкретном месте нахождения учебного заведения.

6. Обучающиеся носят форменную одежду с наплечными знаками различия единого образца с малой геральдической эмблемой Федерального агентства воздушного транспорта (далее - эмблема) размером 30x11 мм. Размер нашивного

наплечного знака различия 110x70 мм. Эмблема располагается на расстоянии 20 мм от верхнего края (на нашивных знаках различия) и 10 мм (на съемных знаках различия). Размер съемного знака различия из ткани – 85x52 мм. На знаках различия на расстоянии 10 мм от нижнего края размещается аббревиатура (сокращенное наименование) ВУЗа (филиала ВУЗа). На знаках различия курсантов дополнительно на расстоянии 25 мм от нижнего края располагается буква «К» золотистого цвета высотой 15 мм, изготовленная тиснением, или из металла, или машинной вышивкой.

7. Специальную одежду обучающиеся носят на практических занятиях с авиационной техникой, при выполнении работ на полигонах, аэродромах, в гаражах, мастерских, в лабораториях, при выполнении работ на территории учебного заведения.

Специальную утепленную одежду обучающиеся носят в зимнее время при низкой температуре на практических занятиях и работах на открытом воздухе, а в местностях с особо холодным климатом, при низкой температуре и сильном ветре - повседневно.

Спортивную одежду разрешается носить в спортивных залах и на спортивных площадках во время проведения спортивных занятий и соревнований.

Порядок ношения специальной одежды определяется ректором ВУЗа (директором филиала ВУЗа).

8. Обучающимся разрешается ношение форменной одежды во внеучебное время, в том числе во время пребывания в каникулярном отпуске.

9. Студентам и курсантам запрещается:

ношение предметов форменной одежды и знаков различия неустановленных образцов;

ношение загрязненных или поврежденных предметов форменной одежды и обуви.

10. При ношении форменной одежды обучающимися обувь должна быть черного цвета.

11. Форменная одежда подразделяется на летнюю и зимнюю.

Летняя форменная одежда для мужчин:

фуражка синего цвета;

пилотка синего цвета;

пиджак мужской синего цвета;

брюки навыпуск синего цвета;

сорочка (с длинным или коротким рукавом), куртка-сорочка белого и голубого цвета;

костюм мужской летний;

галстук синего цвета, с зажимом для галстука золотистого цвета;

полуботинки, туфли летние (демисезонные) черного цвета;

куртка мужская демисезонная синего цвета;

носки мужские черного цвета.

Летняя форменная одежда для женщин:

пилотка синего цвета;

жакет женский синего цвета;

юбка женская (из полушерстяной или костюмной ткани), брюки женские синего цвета;

блузка (с длинным или коротким рукавом), куртка-сорочка (для женщин) белого или голубого цвета;

платок синего цвета с белой окантовкой;

плащ женский демисезонный синего цвета;

туфли или ботинки (полусапожки) черного цвета.

Зимняя форменная одежда для мужчин :

шапка - ушанка меховая черного цвета;

куртка мужская утепленная синего цвета;

пиджак мужской синего цвета;

брюки навыпуск синего цвета;

сорочка с длинным рукавом, куртка-сорочка белого и голубого цвета;

костюм демисезонный мужской синего цвета;

джемпер мужской трикотажный синего цвета;

перчатки черного цвета;

носки черного цвета;

шарф синего цвета;

зимняя обувь черного цвета.

Зимняя форменная одежда для женщин:

пальто женское утепленное синего цвета;

юбка женская, брюки женские синего цвета;

жакет женский синего цвета;

жилет женский синего цвета;

блузка с длинным рукавом, куртка-сорочка белого или голубого цвета;

платок синего цвета с белой окантовкой;

женский зимний головной убор (шапочка);

шарф синего цвета;

зимняя женская обувь (сапоги зимние) черного цвета;

перчатки черного цвета.

12. В летний период года разрешается ношение верхней форменной одежды обучающимися (для мужчин):

фуражки с пиджаком и брюками, сорочкой или курткой-сорочкой и галстуком;

фуражки с брюками и сорочкой с длинным рукавом или курткой-сорочкой с длинным рукавом (сорочкой с коротким рукавом) и галстуком;

фуражки с брюками и сорочкой (курткой-сорочкой) с коротким рукавом без галстука;

фуражки с пиджаком, брюками, сорочкой (курткой-сорочкой), галстуком и курткой демисезонной;

фуражки с костюмом летним, сорочкой и галстуком;

пилотки с костюмом летним, сорочкой без галстука;

пилотки с брюками, сорочкой (курткой-сорочкой) с коротким рукавом без галстука;

фуражки или пилотки с брюками, джемпером мужским трикотажным, рубашкой и галстуком.

13. В летний период года разрешается ношение верхней форменной одежды обучающимися (для женщин):

пилотки с жакетом, юбкой (брюками), блузкой с платком;

пилотки с юбкой (брюками), блузкой (с длинным или коротким рукавом) или курткой-сорочкой (с длинным или коротким рукавом) и платком;

пилотки с юбкой (брюками), блузкой с коротким рукавом или курткой-сорочкой с коротким рукавом без платка;

пилотки с жилетом женским, блузкой (курткой-сорочкой) с длинным рукавом и платком;

пилотки с плащом демисезонным, жакетом, юбкой (брюками), блузкой с платком.

14. В зимний период года разрешается ношение верхней форменной одежды обучающимися (для мужчин):

шапки-ушанки с курткой утепленной синего цвета, пиджаком, брюками, перчатками;

допускается (в отсутствие морозов) ношение фуражки с курткой утепленной синего цвета;

шапки-ушанки с костюмом демисезонным;

допускается (в отсутствие морозов) ношение фуражки с костюмом демисезонным;

15. В зимний период года разрешается ношение верхней форменной одежды обучающимися (для женщин):

женской зимней шапочки с пальто женским утепленным, брюками (юбкой).

16. Обучающиеся носят:

нашивные знаки различия - на пиджаке мужском, на жакете женском;

съемные знаки различия - на сорочках мужских (с длинным и коротким рукавом), на блузках женских (с длинным и коротким рукавом), на куртках-сорочках мужских и женских (с длинным и коротким рукавом), на куртке костюма мужского летнего, на куртке мужской демисезонной, на плаще женском демисезонном, на пальто женском утепленном, на куртке мужской утепленной, на джемпере мужском, на жилете женском.

17. Перчатки носят в обязательном порядке при зимней форменной одежде. В других случаях ношение перчаток не обязательно.

18. Эмблему принадлежности к факультету (службе) носят на внешней стороне левого рукава на пальто зимних (демисезонных), куртках демисезонных, зимних, пиджаках, жакетах, джемперах мужских трикотажных, костюмах мужских

летних, плащах женских на расстоянии 130 мм от верхней точки рукава до знака (эмблемы).

19. Нарукавный знак (эмблему) ВУЗа (филиала ВУЗа) носят на внешней стороне правого рукава на пальто зимних (демисезонных), куртках демисезонных, зимних, пиджаках, жакетах, джемперах мужских трикотажных, костюмах мужских летних, плащах женских на расстоянии 130 мм от верхней точки рукава до знака (эмблемы).

II. Правила ношения отдельных предметов форменной одежды

Головные уборы

Шапка-ушанка и фуражка носят так, чтобы козырек фуражки находился на уровне бровей, а нижний край шапки-ушанки - на расстоянии 2 - 4 см над бровями.

Центр кокарды должен находиться над переносицей. Ношение шапки-ушанки с опущенными наушниками разрешается при температуре - 10°C и ниже.

При опущенных наушниках концы тесьмы должны быть завязаны под подбородком, при поднятых наушниках завязанные концы тесьмы заправляются под наушники.

Кокарда прикрепляется по центру головного убора. На женской зимней шапочке и пилотках носится малая кокарда.

Верхняя одежда

Куртка, пальто, плащ носят с шарфом. Куртка, пальто, плащ, пиджак, жакет носят застегнутыми. Пальто, плащ носят с застегнутым поясом.

Все предметы верхней одежды при ношении должны быть вычищенными и отутюженными. Клапаны карманов у пальто, куртки, плаща, пиджака должны быть вынуты наружу. Брюки должны иметь продольные заглаженные складки.

Куртки-сорочки, верхние сорочки, галстук (платок), шарф

Верхняя сорочка (блузка) и куртка-сорочка голубого цвета относятся к повседневной форме одежды, белого цвета – к выходной форме одежды. Верхняя сорочка (блузка) носится с галстуком (платком) под пиджаком (жакетом). Куртка-сорочка носится со съемными знаками различия. Галстук синего цвета прикрепляется к куртке-сорочке или к верхней сорочке зажимом из металла золотистого цвета между третьей и четвертой пуговицами сверху.

Сорочки (блузки) разрешается носить:

с галстуком, без пиджака (жакета) летом, (в помещениях – летом и зимой) с фуражкой или пилоткой;

с расстегнутой верхней пуговицей, без галстука, без пиджака (жакета) летом (в помещениях – летом и зимой) с фуражкой или пилоткой на территории учебного заведения и вне его;

сорочки (блузки) с короткими рукавами с расстегнутой верхней пуговицей, без галстука, без пиджака (жакета) летом с фуражкой или пилоткой.

Шарф синего цвета носится под воротник пальто, плаща, куртки зимней, куртки демисезонной. Верхний край шарфа должен равномерно выступать над воротником на 1-2 см.

Обувь, носки

При форменной одежде обувь (полуботинки, ботинки, туфли, сапоги) носится черного цвета, в исправном состоянии и начищенная. В районах с жарким климатом разрешается носить облегченную обувь черного цвета с закрытыми носком и пяткой. Мужчины с обувью носят носки темно-синего или черного цвета. Женщины носят чулки (колготки) бежевого, серого или черного цвета.

III. Правила ношения орденов и медалей, орденских лент и нагрудных знаков на форменной одежде

Ношение государственных наград осуществляется в соответствии с утвержденными статутами орденов Российской Федерации, положениями о знаках отличиях Российской Федерации, медалях Российской Федерации и почетных званиях Российской Федерации и нормами, установленными Положением о государственных наградах Российской Федерации, утвержденными соответствующим Указом Президента Российской Федерации.